

平成 26 年度

高知県中央児童相談所

業 務 概 要

機構及び職員の状況

平成26年4月1日現在

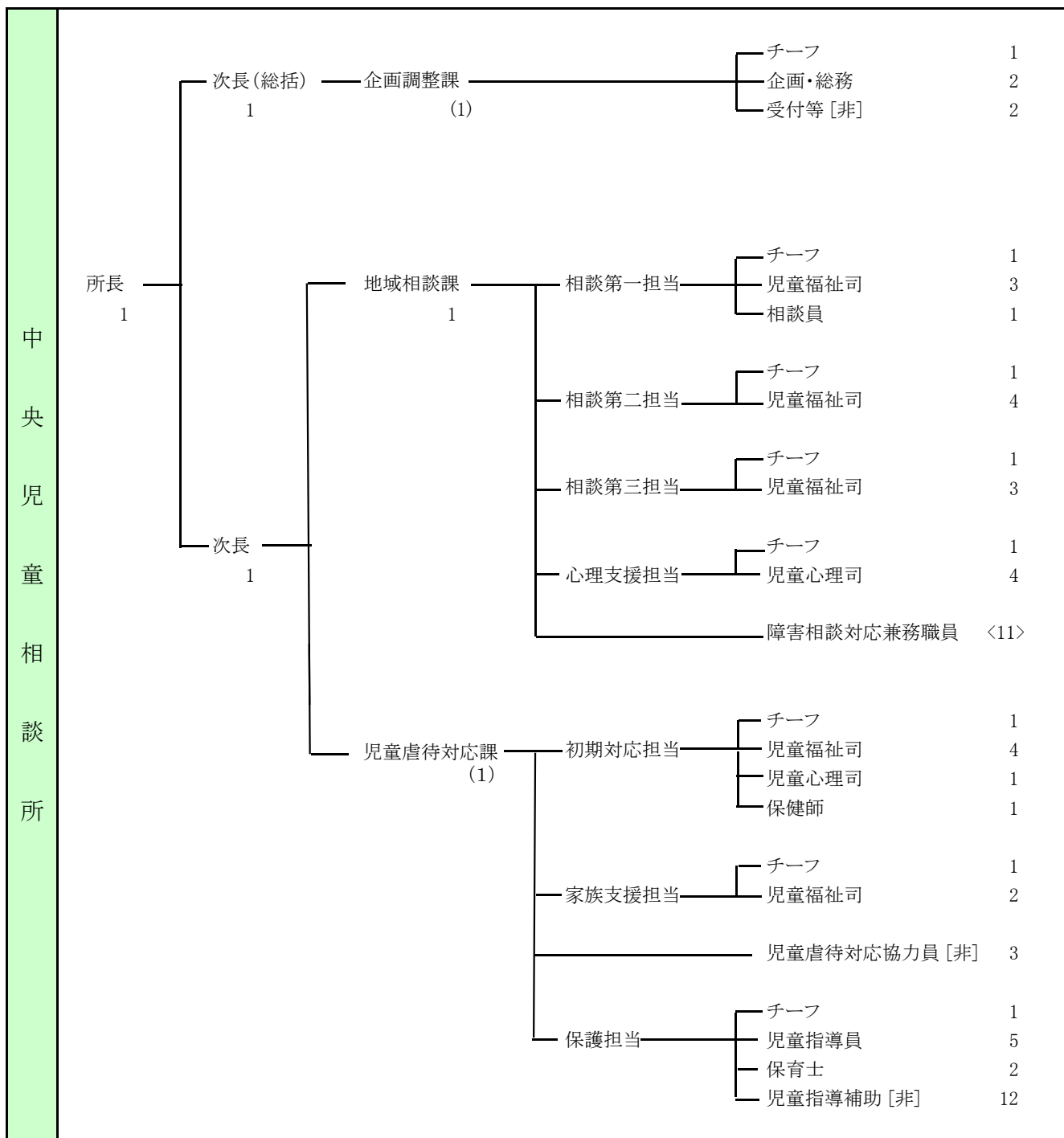

()は、事務所の兼務職員
 < >は、他機関の兼務職員

中央・幡多児童相談所及び療育福祉センターの相談種類別受付件数の年次推移

		相談種別	H21	H22	H23	H24	H25
中央児童相談所	養護相談	592	587	516	501	540	
	うち虐待通告・相談件数	256	287	265	272	262	
	障害相談	6	4				
	非行相談	180	189	213	188	153	
	育成相談	性格行動	105	111	89	66	70
		不登校	25	22	12	9	8
		適性	2	1	1		
		しつけ					
	小計	132	134	102	75	78	
	その他	4	7	3	5		
計	914	921	834	769	771		
幡多児童相談所	養護相談	37	51	43	61	63	
	うち虐待通告・相談件数	14	25	17	27	26	
	障害相談	328	347	354	272	281	
	非行相談	9	10	16	15	16	
	育成相談	性格行動	16	43	45	55	53
		不登校	1	2	9	4	8
		適性	4	8	8	5	5
		しつけ				1	
	小計	21	53	62	65	66	
	その他	6	4	4	4	12	
計	401	465	479	417	438		
小計		1,315	1,386	1,313	1,186	1,209	
(中央児童相談所障害児部門)	養護相談				4	1	
	うち虐待通告・相談件数						
	障害相談	1,115	1,094	1,289	1,179	1,282	
	非行相談						
	育成相談	性格行動	50	82	108	135	127
		不登校					
		適性	17	32	11	17	26
		しつけ		2	2	3	2
小計	67	116	121	155	155		
その他		4	2				
計	1,182	1,214	1,412	1,338	1,438		
計	養護相談	629	638	559	566	604	
	うち虐待通告・相談件数	270	312	282	299	288	
	障害相談	1,449	1,445	1,643	1,451	1,563	
	非行相談	189	199	229	203	169	
	育成相談	性格行動	171	236	242	256	250
		不登校	26	24	21	13	16
		適性	23	41	20	22	31
		しつけ	0	2	2	4	2
	小計	220	303	285	295	299	
	その他	10	15	9	9	12	
計	2,497	2,600	2,725	2,524	2,647		

○療育福祉センターを含む年次別、種類別受付件数の推移

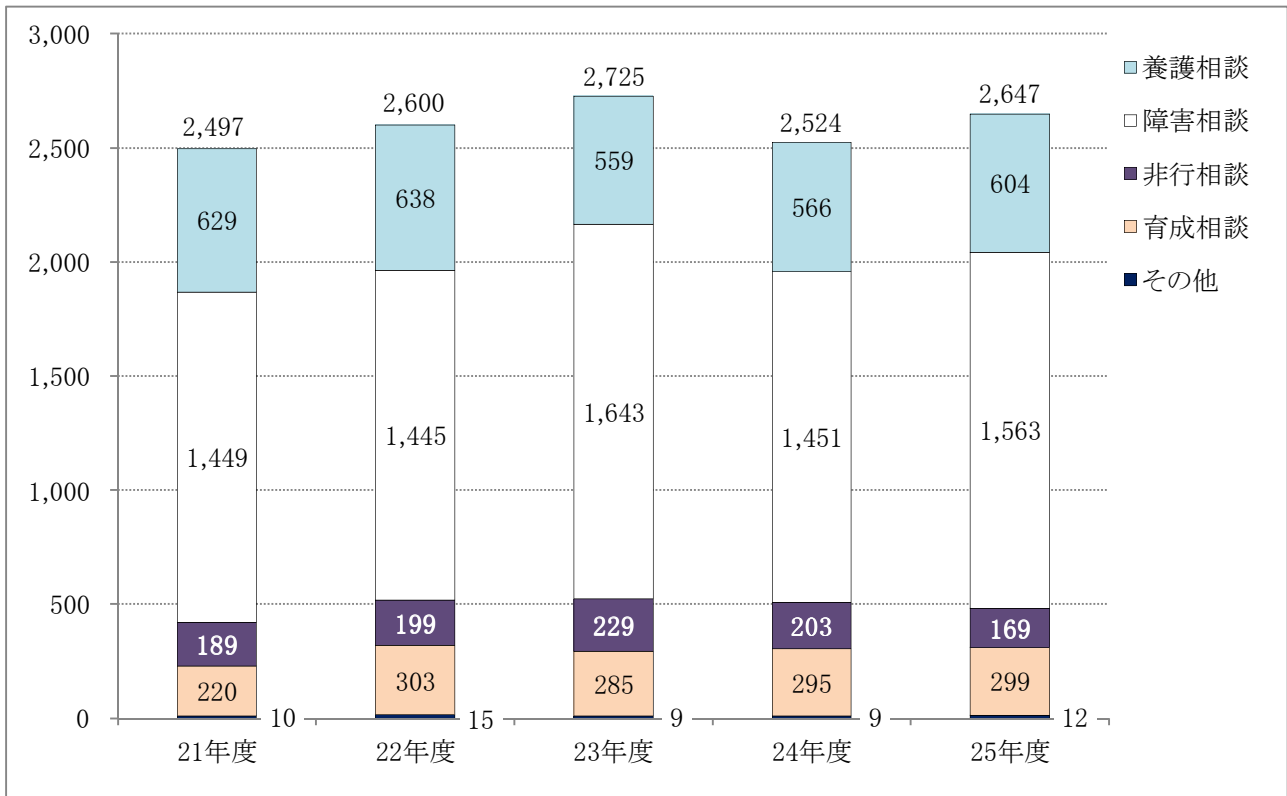

(注) 本県では、中央児童相談所管内の障害相談については、療育福祉センターが担当しているため、同センター取扱い分を加えて比較している。

○相談種類別構成比の全国との比較

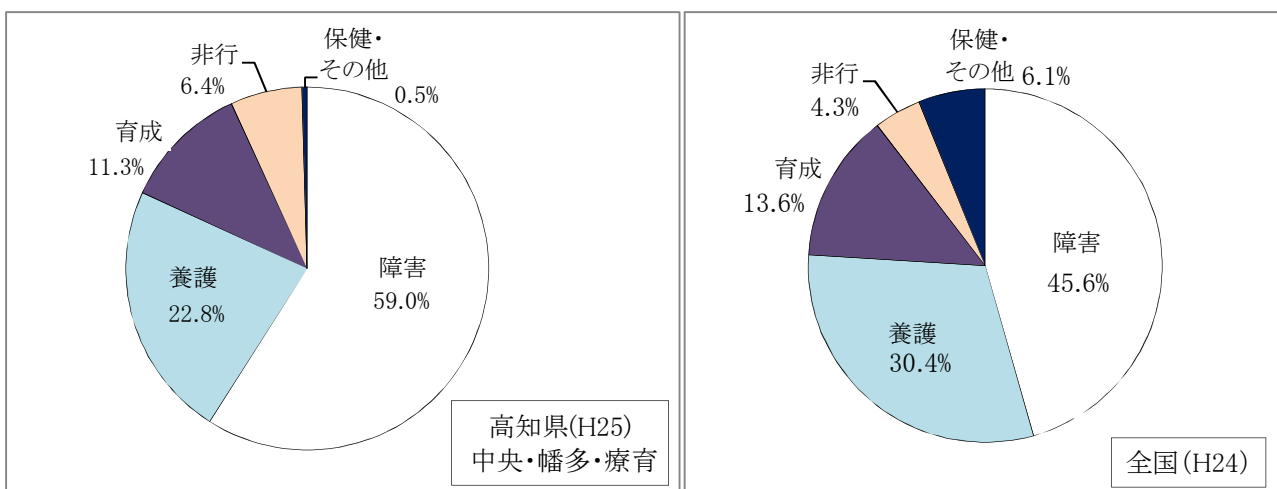

* 出典：厚生労働省『福祉行政報告例』

中央及び幡多児童相談所における養護相談(虐待相談を含む)と非行相談の状況等

1 子ども人口と養護相談受付件数の推移

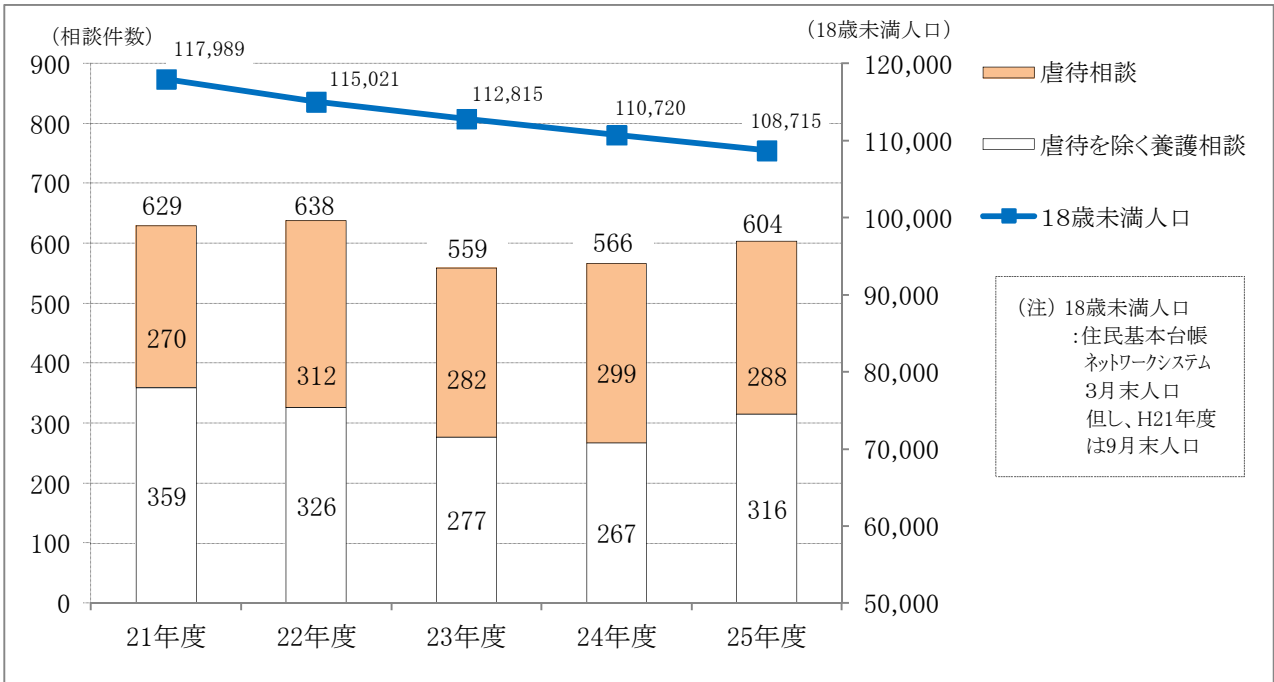

養護相談：養育困難（保護者の家出・失踪、死亡、離婚、入院、就労及び服役等）、迷子に関する相談、及び虐待相談（身体的虐待・心理的虐待・性的虐待・ネグレクトに関する相談）

2 児童虐待(平成25年度)

(1) 児童虐待相談対応件数 (※対応件数:相談受理後、調査し虐待と認定し対応した件数)

	21年度	22年度	23年度	24年度	25年度
受付件数	270	312	282	299	288
対応件数	155	142	116	153	181

(2) 虐待の種類別の構成割合

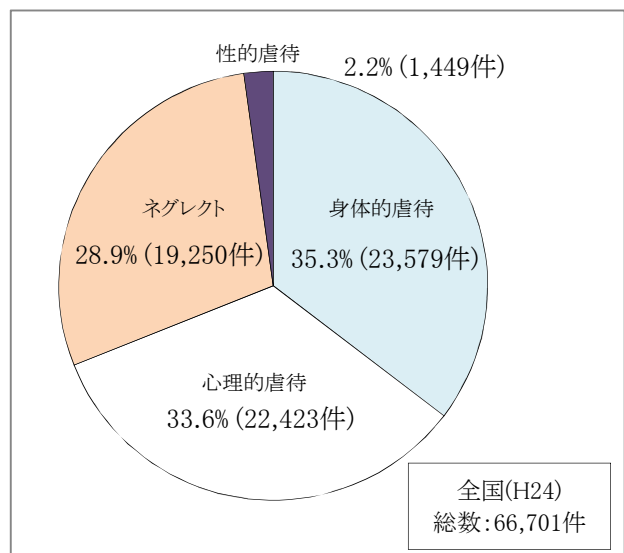
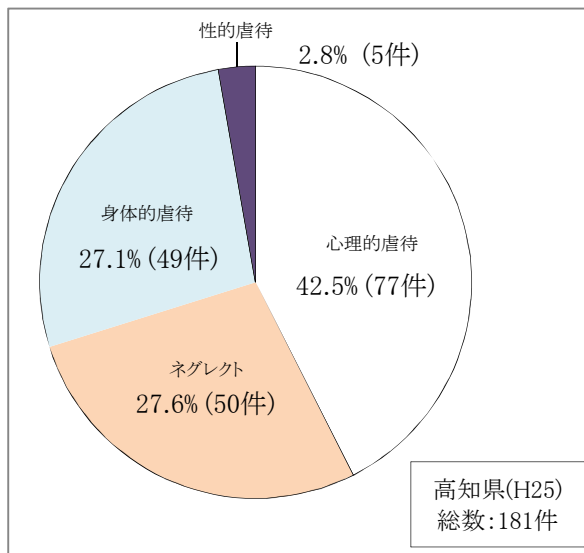

(3) 被虐待児の年齢別構成割合

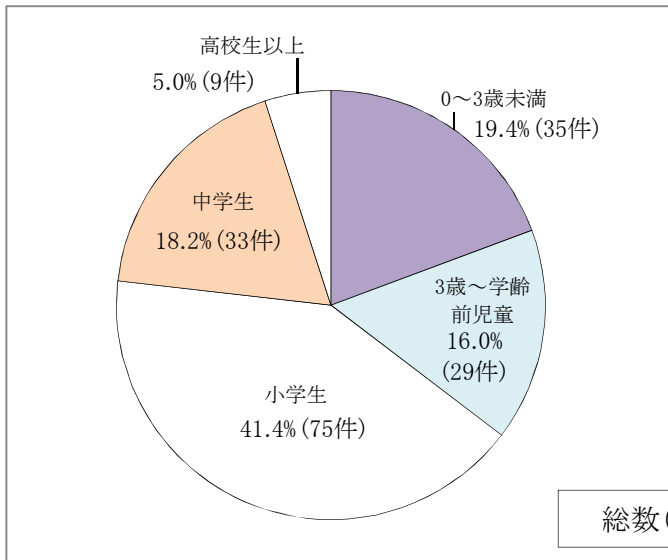

(4) 主たる虐待者

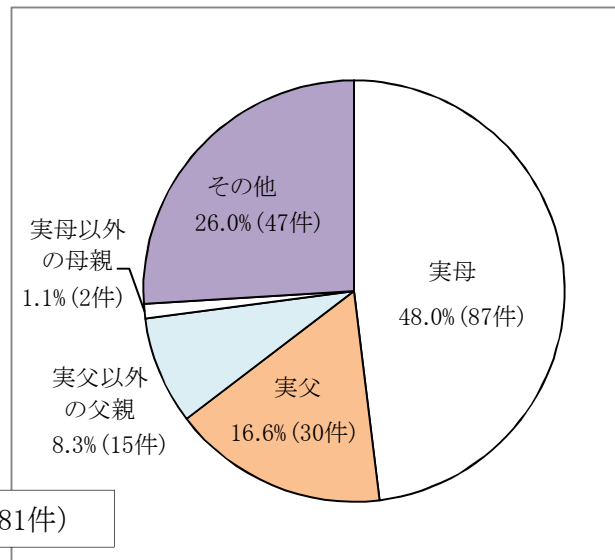

(注) 『その他』は(養継父母含む)両親 (33件)、内縁男性 (6件)、実母と内縁男性 (3件)、実母と祖母 (2件)、祖父 (1件)、叔母と彼 (1件)、養祖父母 (1件)

(5) 虐待認定・対応ケースの経路別件数

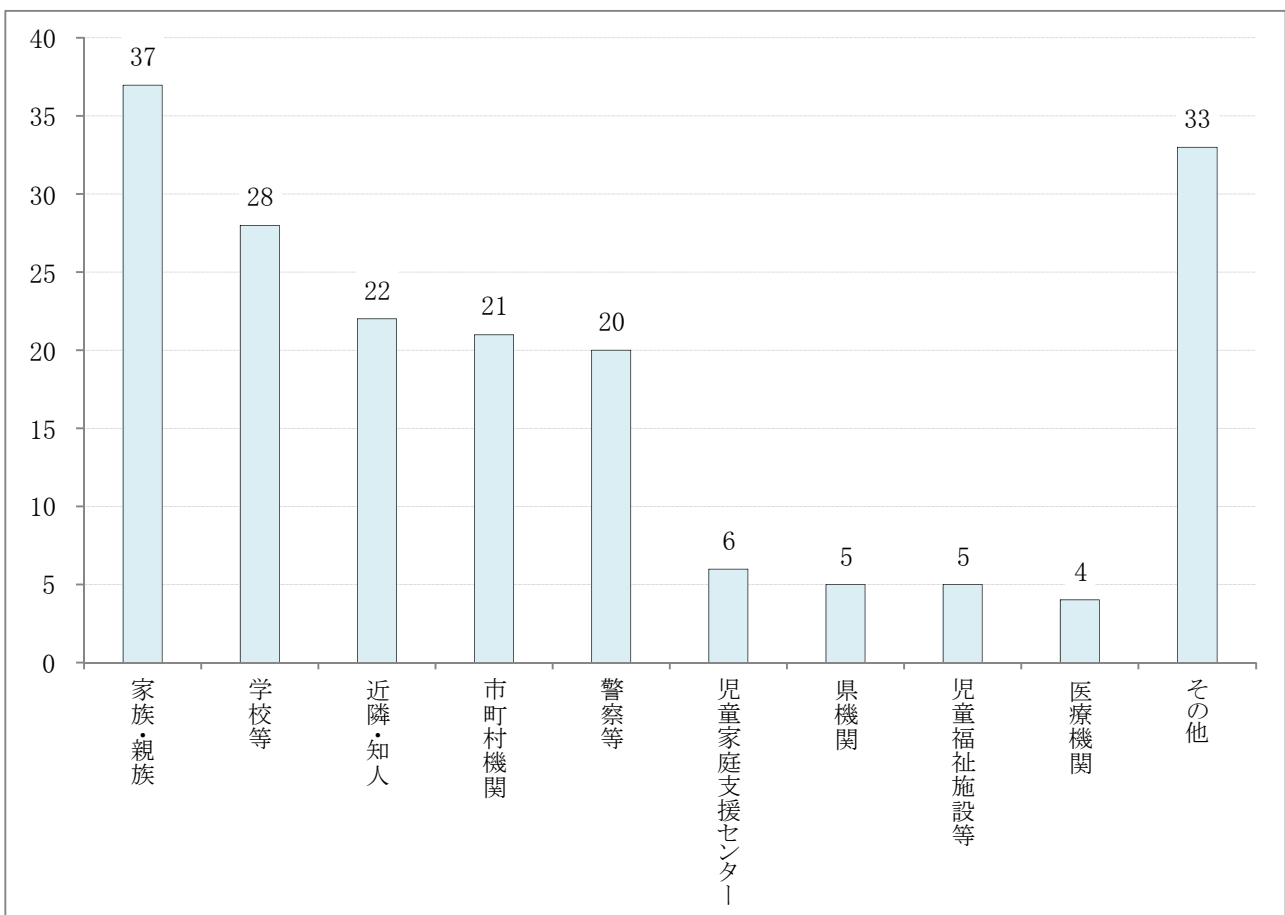

(注) ※グラフ(2)～(5)は、児童虐待として児童相談所に通告のあった288件のうち、児童虐待として対応した181件について分析したもの。また、虐待として認定されたもののうち、2件が一時保護中のため次年度の件数として持ち越された。

※その他は他県児童相談所やきょうだいケースで虐待認定したもの。

3 非行相談

(1) ぐ犯・触法相談受付件数の年次別推移

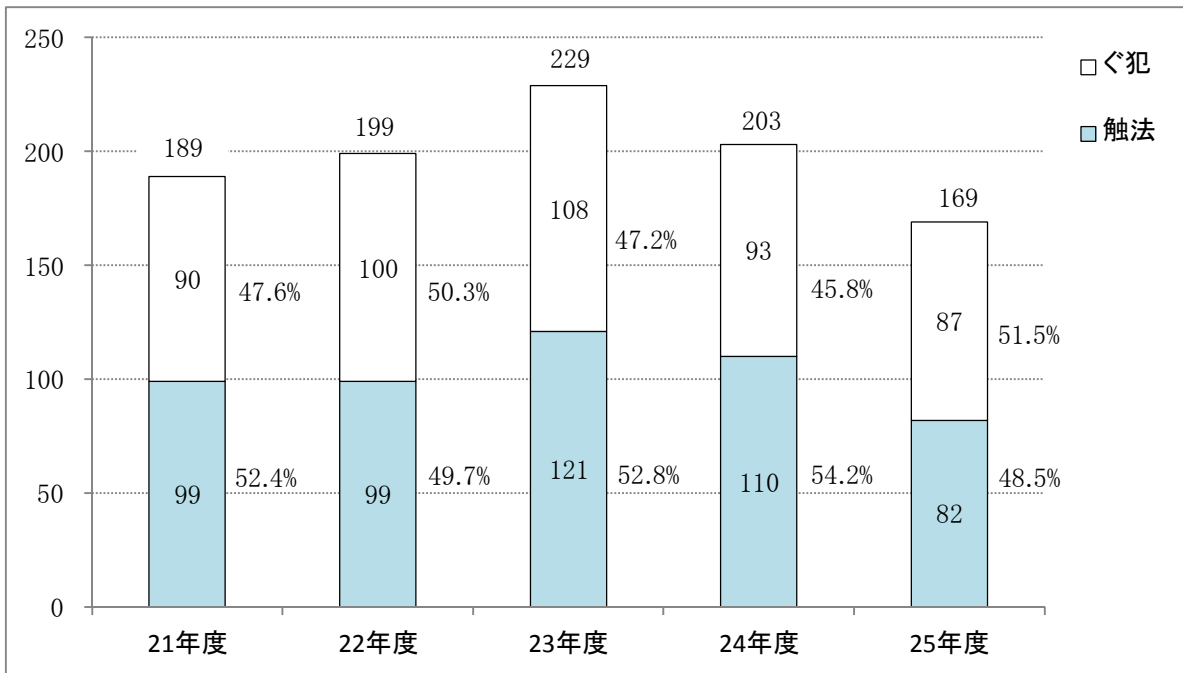

(注) ぐ犯相談：虚言癖・家出・乱暴・飲酒・不純異性交遊等のぐ犯行為、問題行動のある子ども(ぐ犯少年)に関する相談。

触法相談：窃盗・傷害・放火等触法行為があったとして警察からの通告があった子ども(触法少年)家裁から送致のあった子ども(犯罪少年)に関する相談。

(2) 非行相談の主訴別件数(平成25年度)

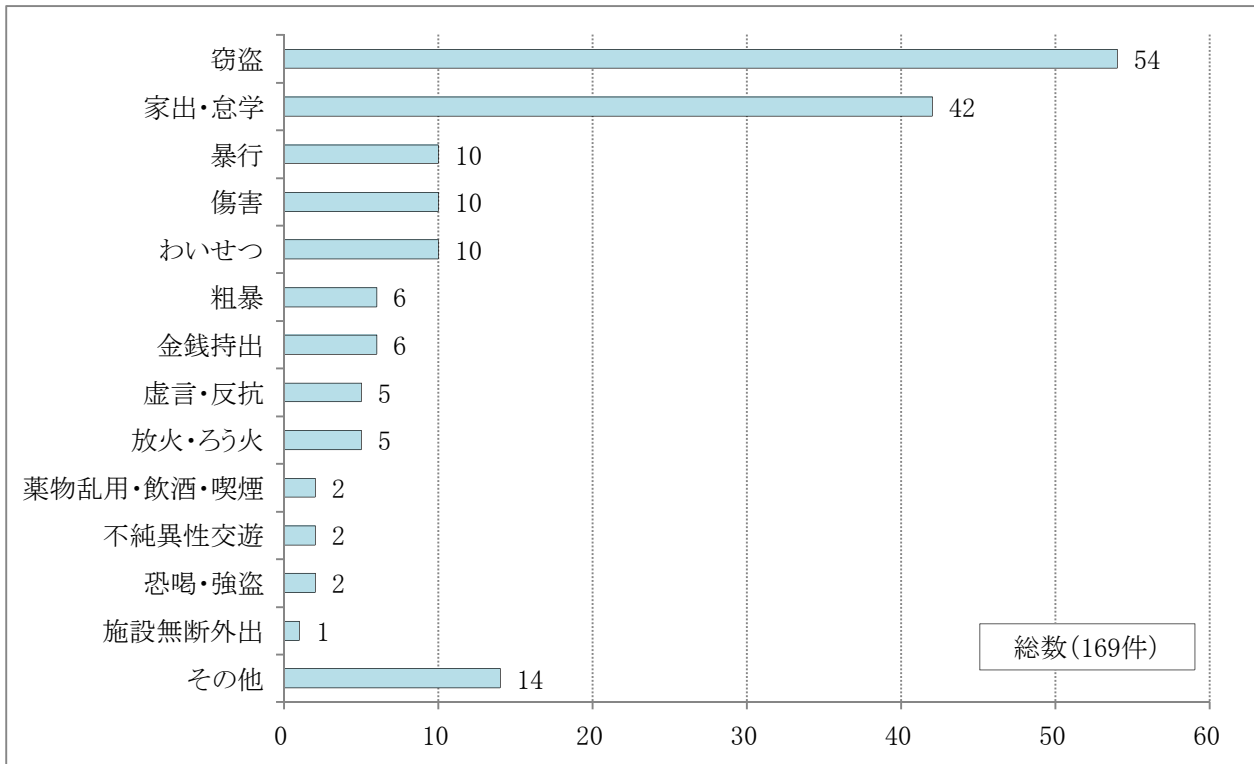

(注) 『その他』の主な内訳：器物損壊(9件)、傷害企図、占有離脱物横領、盗品譲り受けなど(各1件)

< 参 考 >

市町村別相談対応状況

(平成24年度・25年度)

所 別	福祉保健所別 ・ 市町村別	平成24年度						平成25年度						
		養 護 相 談	虐 待 相 談	非 行 相 談	育 成 相 談	そ 保 の 健 他 の 障 害 相 談	計	養 護 相 談	虐 待 相 談	非 行 相 談	育 成 相 談	そ 保 の 健 他 の 障 害 相 談	計	
中 央 児 童 相 談 所	高 知 市	255	94	135	47	4	535	243	104	107	50		504	
	室 戸 市	6		4	3		13	11	1	3	3		18	
	安 芸 市	4	1	1	1		7	5	3				8	
	香 南 市	8	7	12	2		29	12	8	9	4		33	
	香 美 市	6	7	8	4		25	20	13	5	5		43	
	南 国 市	16	12	5	8		41	31	11	3	6		51	
	土 佐 市	11	2	7	1		21	9	10	6	1		26	
	須 崎 市	13	5	6			24	9		9	2		20	
	安 芸	東 洋 町						0						0
		奈 半 利 町	3	1		1		5	3	1	1	1		6
		田 野 町						0			1			1
		安 田 町						0				1		1
		北 川 村			1			1				1		1
		馬 路 村						0						0
	中 央 東	芸 西 村	4		1	1		6	4		1			5
		本 山 町						0						0
		大 豊 町	1					1		1				1
		土 佐 町	3		1			4						0
	中 央 西	大 川 村						0						0
		仁 淀 川 町	1					1	1					1
		い の 町	10	4	4	2		20	7	11	2	1		21
		佐 川 町	4	1	3	1		9	4	1		1		6
		越 知 町	1	1		1		3	2					2
	須 崎	日 高 村	6	1				7	9					9
		中 土 佐 町	1			1		2	2					2
		四 万 十 町	2					2						0
		津 野 町	1					1	1		1			2
	県 外	栲 原 町				1		1	1		1	1		3
不 明		6	1	1	1	1	10	3	1	3			7	
計	3					3	4					4		
計	365	137	189	75	5	771	381	165	152	77	0	775		
幡 多 児 童 相 談 所	四 万 十 市	16	10	7	29	93	155	22	6	6	24	105	163	
	宿 毛 市	7	1	3	4	61	76	7		2	11	58	78	
	土 佐 清 水 市	8	1		7	43	59	1	5	4	11	41	62	
	幡 多	四 万 十 町	8	3	5	5	14	35	10	5	1	3	32	51
		黒 潮 町	2	1		17	33	53	3		2	14	30	49
		大 月 町	4			3	24	31	2			3	14	19
		三 原 村					7	7				1	8	9
	中 央	高 知 市					1	1	1			1	1	3
		南 国 市						0					1	1
	県 外						0	1		1	1		3	
計	45	16	15	65	276	417	47	16	16	69	290	438		
合 計	410	153	204	140	281	1,188	428	181	168	146	290	1,213		

平成25年度要保護児童対策地域協議会 会議開催実績(25.4.1～26.3.31)

市町村名	代表者会議		実務者会議(二層式の場合全ケース検討会議、進行管理の会議)		個別ケース検討会議	
	回数	うち児相参加	回数	うち児相参加	回数	うち児相参加
高知市	1	1	4	4	153	72
室戸市	1	1	3	3	48	5
安芸市	1	1	3	3	36	5
東洋町	0	0	0	0	0	0
奈半利町	1	1	3	2	26	15
田野町	1	1	3	1	1	0
安田町	1	1	3	2	7	2
北川村	1	1	3	1	3	0
馬路村	1	1	0	0	0	0
芸西村	1	1	3	3	7	5
香南市	1	1	3	3	27	13
香美市	1	1	3	3	11	5
南国市	1	1	4	4	38	24
本山町	1	1	2	2	3	3
大豊町	1	1	1	0	2	2
土佐町	0	0	0	0	2	1
大川村	0	0	0	0	0	0
土佐市	1	1	3	3	11	5
いの町	1	1	1	1	13	1
仁淀川町	1	1	3	3	20	0
佐川町	1	1	27	2	17	1
越知町	1	1	3	2	4	1
日高村	1	1	4	3	81	36
須崎市	1	1	2	2	13	5
中土佐町	1	1	3	3	0	0
津野町	1	1	1	1	8	3
梶原町	1	1	3	2	4	0
合計	24	24	88	53	535	204

児童虐待通告（相談）の流れ

